

| | | |
|--------------|----------------|---------------|
| Инв. № Подл. | Подпись и дата | Взамен инв. № |
| | | |

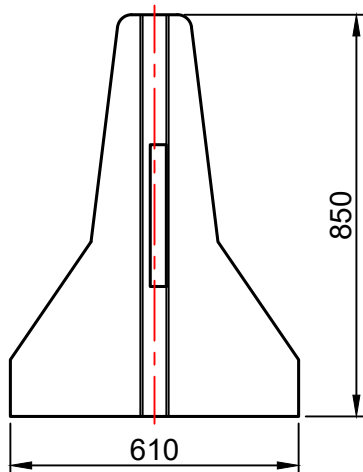
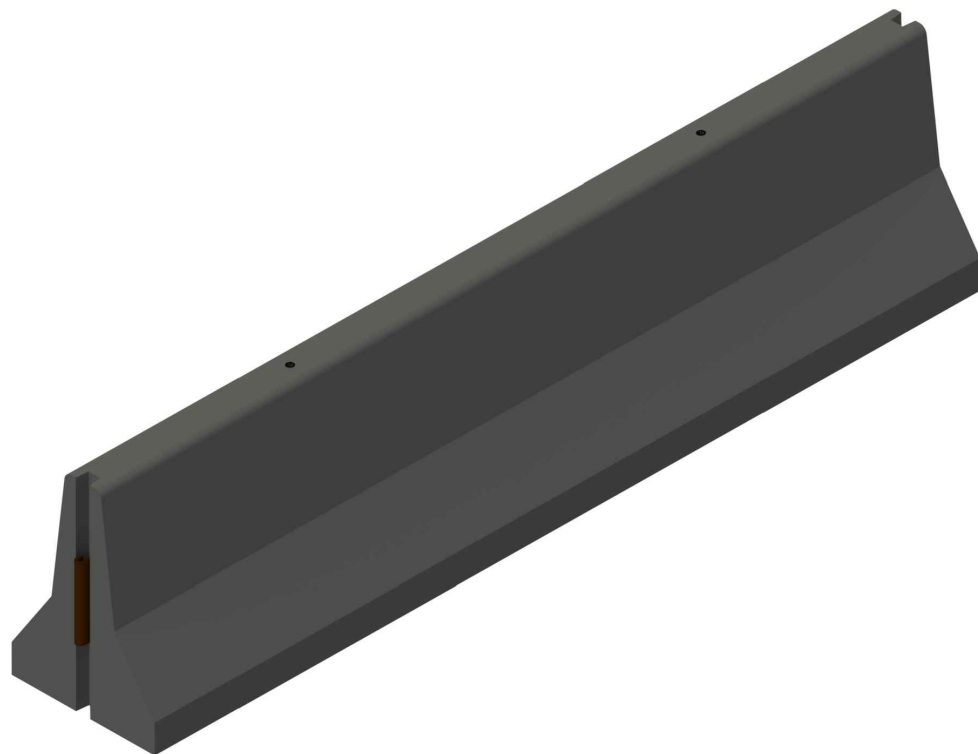

Основные параметры блока

| | | | |
|----------------------------|----------------------|------|------|
| Условное обозначение блока | Р-ДД-0,85 | | |
| Маркировка | 12-ДД/400-0,85(0,81) | | |
| Площадь, м ² . | Основание | 2,14 | 9.68 |
| | Боковая поверхность | 6,80 | |
| | Торцы | 0,74 | |
| Объем, м ³ . | 0,99 | | |
| Вес, т. | 2,48 | | |
| Габариты, мм. | 3570x850x610 | | |

| | | |
|--------------|----------------|---------------|
| Инв. № Подл. | Подпись и дата | Взамен инв. № |
| | | |

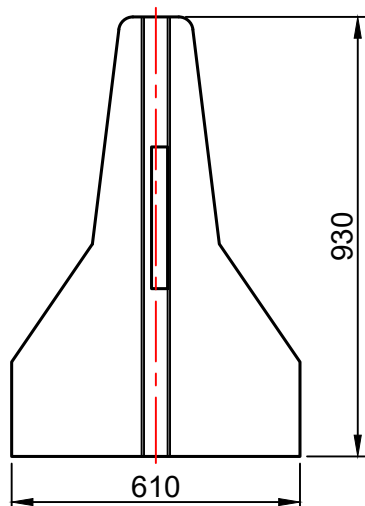
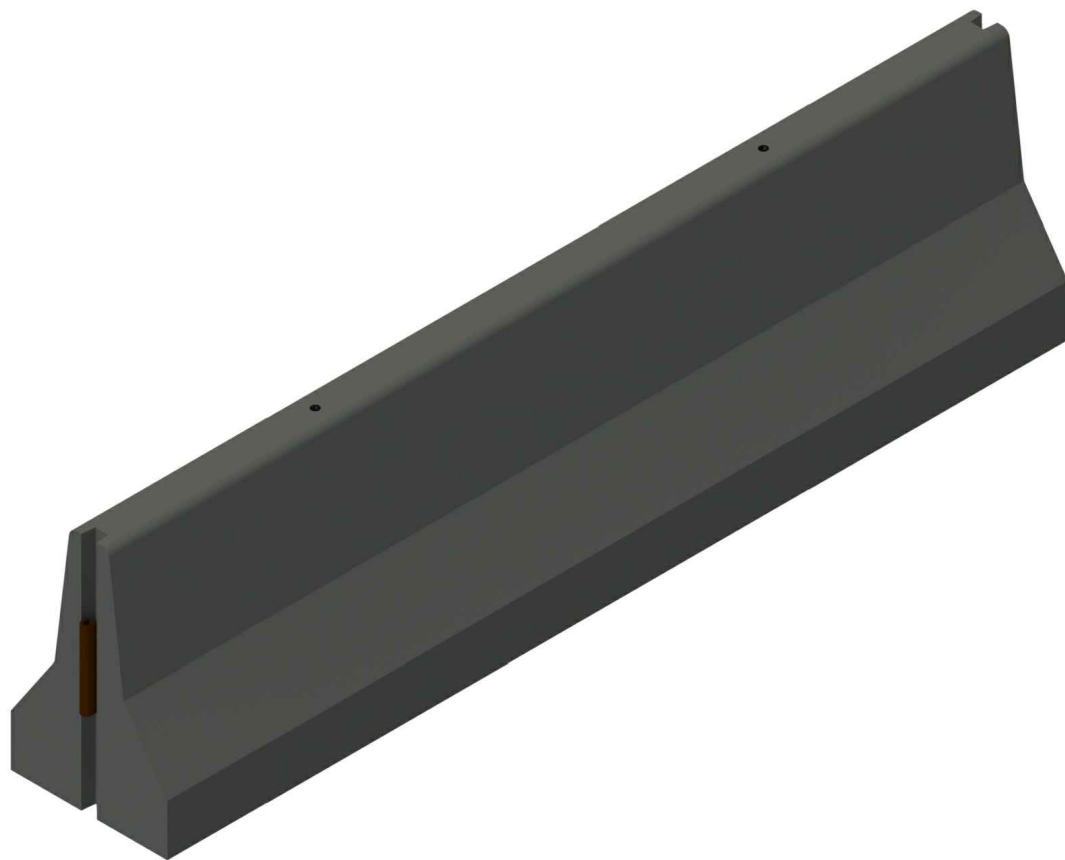

Основные параметры блока

| | | | |
|----------------------------|----------------------|------|-------|
| Условное обозначение блока | Р-ДД-0,93 | | |
| Маркировка | 12-ДД/400-0,93(0,81) | | |
| Площадь, м ² . | Основание | 2,14 | 10.35 |
| | Боковая поверхность | 7,36 | |
| | Торцы | 0,85 | |
| Объем, м ³ . | 1,16 | | |
| Вес, т. | 2,90 | | |
| Габариты, мм. | 3570x930x610 | | |

| | | |
|--------------|----------------|---------------|
| Инв. № Подл. | Подпись и дата | Взамен инв. № |
| | | |

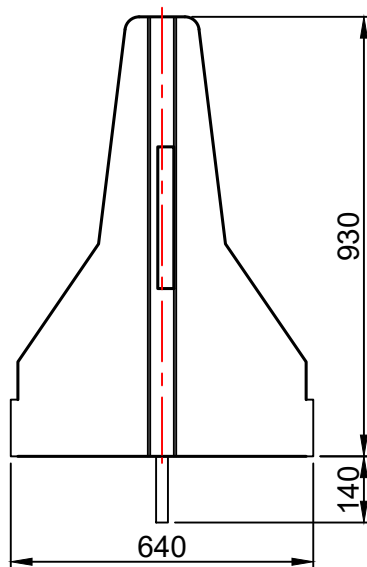
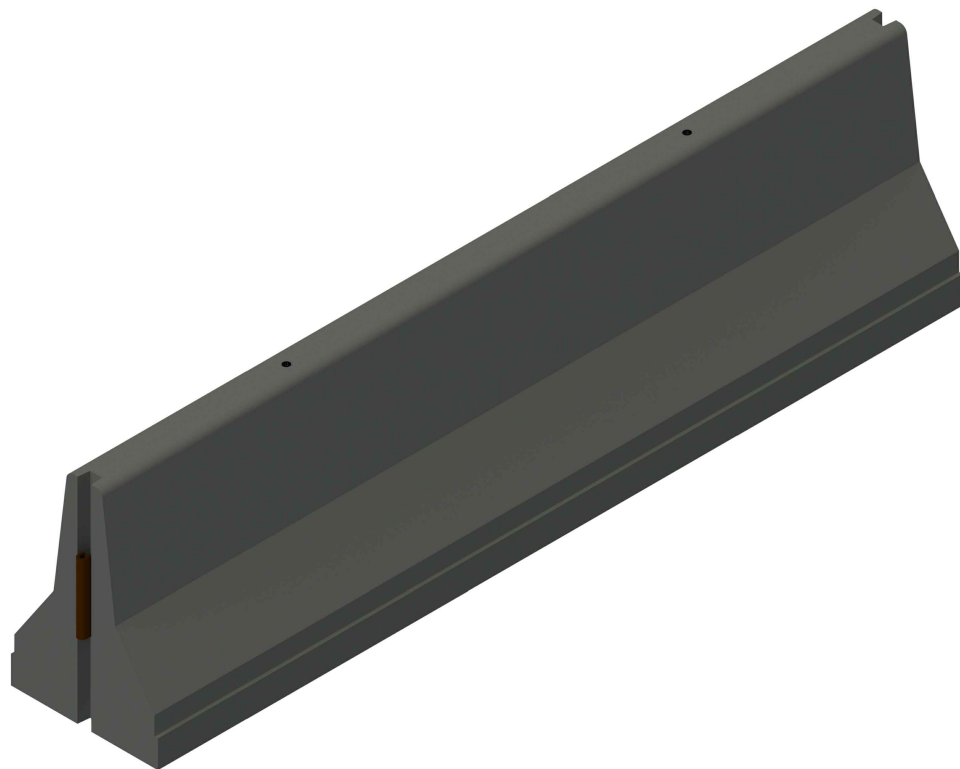

Основные параметры блока

| | | | |
|----------------------------|----------------------|------|-------|
| Условное обозначение блока | Р-МД-0,93 | | |
| Маркировка | 12-МД/400-0,93(0,81) | | |
| Площадь, м ² . | Основание | 2,24 | 10,57 |
| | Боковая поверхность | 7,47 | |
| | Торцы | 0,86 | |
| Объем, м ³ . | 1,17 | | |
| Вес, т. | 2,93 | | |
| Габариты, мм. | 3570x1070x640 | | |

| | | |
|--------------|----------------|---------------|
| Инв. № Подл. | Подпись и дата | Взамен инв. № |
| | | |

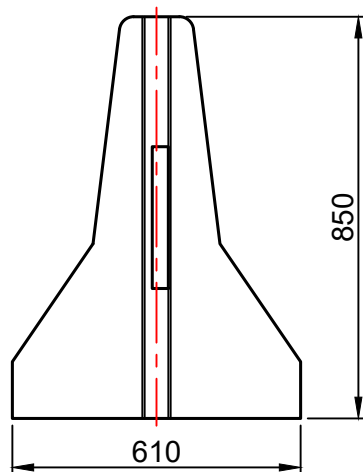
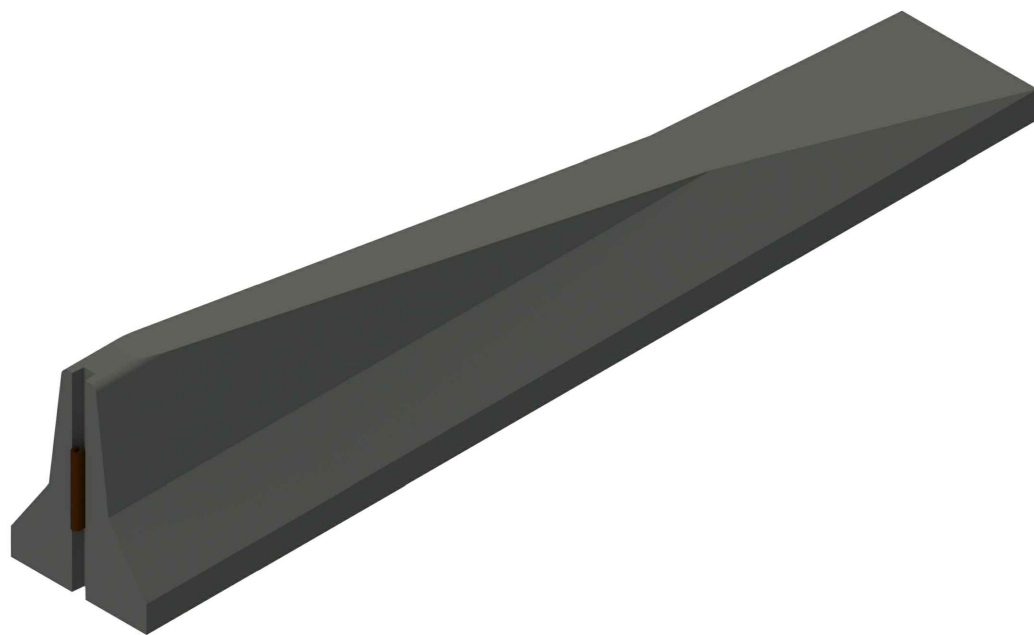

Основные параметры блока

| | | | |
|----------------------------|---------------------------|------|------|
| Условное обозначение блока | Н(К)-ДД-0,85 | | |
| Маркировка | 12-ДД/400-0,85(0,81)-К/НС | | |
| Площадь, м ² . | Основание | 2,44 | 9,00 |
| | Боковая поверхность | 6,12 | |
| | Торцы | 0,44 | |
| Объем, м ³ . | 0,83 | | |
| Вес, т. | 2,08 | | |
| Габариты, мм. | 4035x850x610 | | |

| | | |
|--------------|----------------|---------------|
| Инв. № Подл. | Подпись и дата | Взамен инв. № |
| | | |

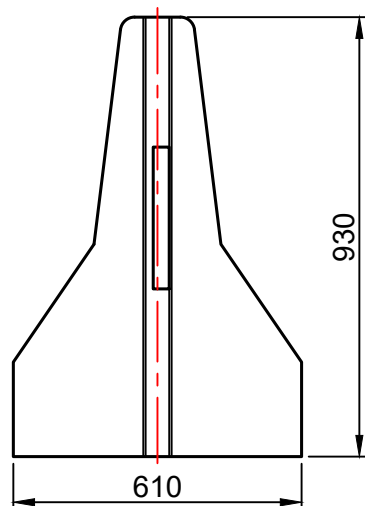
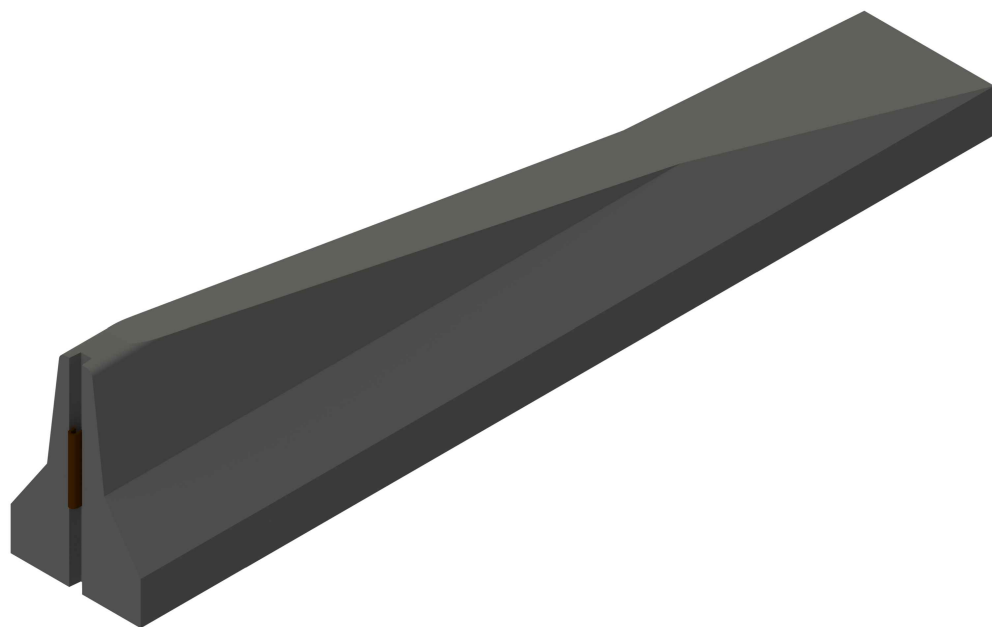

Основные параметры блока

| | | | |
|----------------------------|---------------------------|------|------|
| Условное обозначение блока | Н(К)-ДД-0,93 | | |
| Маркировка | 12-ДД/400-0,93(0,81)-К/НС | | |
| Площадь, м ² . | Основание | 2,44 | 9.74 |
| | Боковая поверхность | 6,76 | |
| | Торцы | 0,54 | |
| Объем, м ³ . | 1,03 | | |
| Вес, т. | 2,58 | | |
| Габариты, мм. | 4035x930x610 | | |

| | | |
|--------------|----------------|---------------|
| Инв. № Подл. | Подпись и дата | Взамен инв. № |
| | | |

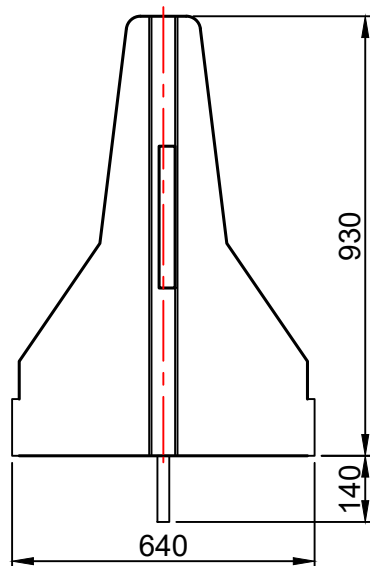
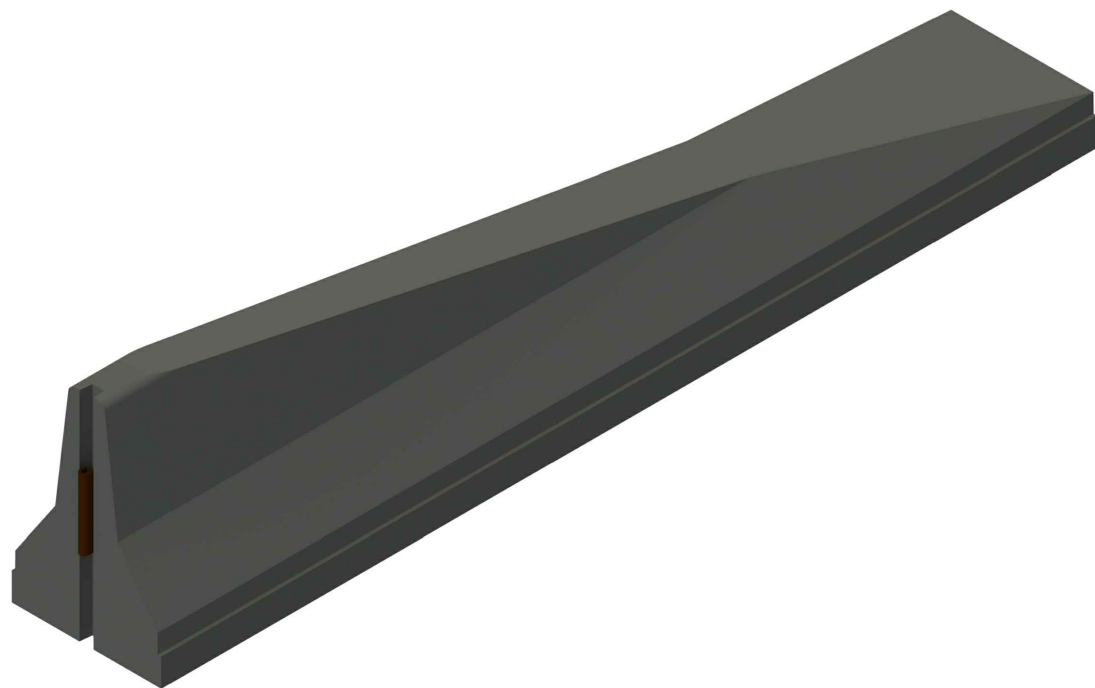

Основные параметры блока

| | | | |
|----------------------------|---------------------------|------|------|
| Условное обозначение блока | Н(К)-МД-0,93 | | |
| Маркировка | 12-МД/400-0,93(0,81)-К/НС | | |
| Площадь, м ² . | Основание | 2,56 | 9,99 |
| | Боковая поверхность | 6,88 | |
| | Торцы | 0,55 | |
| Объем, м ³ . | 1,05 | | |
| Вес, т. | 2,63 | | |
| Габариты, мм. | 4035x1070x640 | | |

| | | |
|--------------|----------------|---------------|
| Инв. № Подл. | Подпись и дата | Взамен инв. № |
| | | |

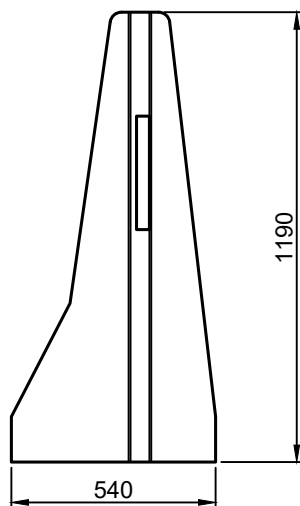
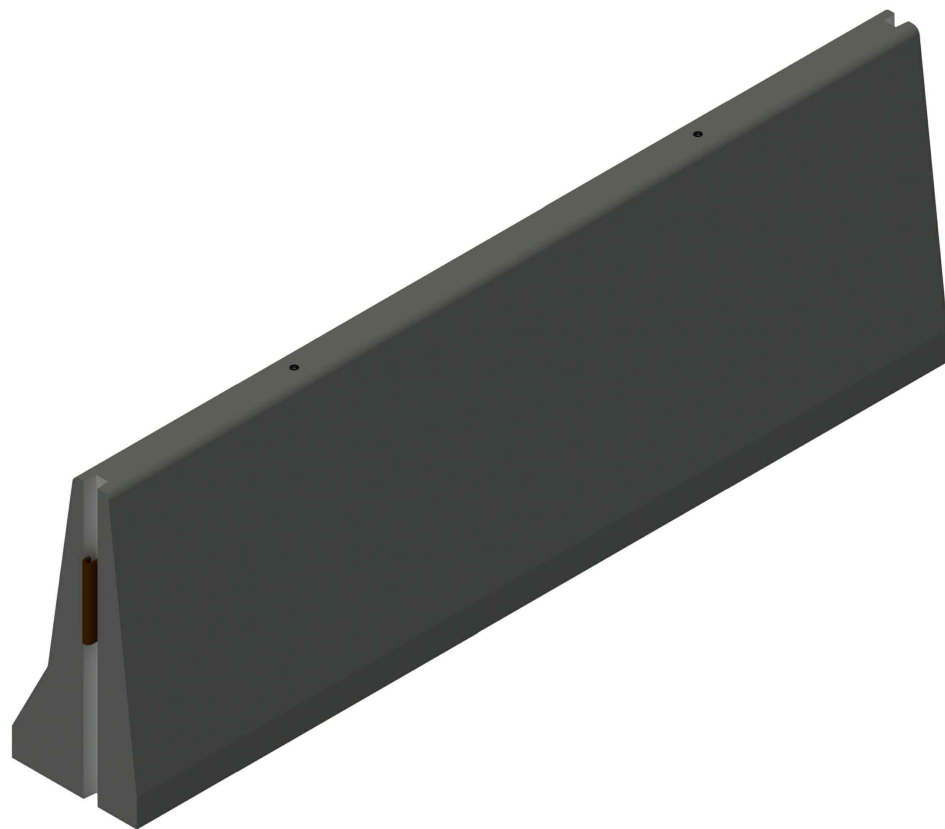

Основные параметры блока

| | | | |
|----------------------------|----------------------|------|-------|
| Условное обозначение блока | Р-ДО-1,19 | | |
| Маркировка | 12-ДО/400-1,19(1,15) | | |
| Площадь, м ² . | Основание | 1,89 | 11,89 |
| | Боковая поверхность | 8,97 | |
| | Торцы | 1,03 | |
| Объем, м ³ . | 1,39 | | |
| Вес, т. | 3,48 | | |
| Габариты, мм. | 3570x1190x540 | | |

| | | |
|--------------|----------------|---------------|
| Инв. № Подл. | Подпись и дата | Взамен инв. № |
| | | |

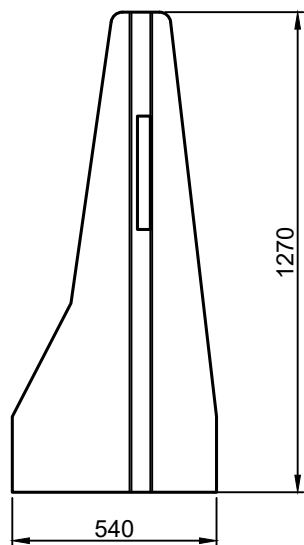
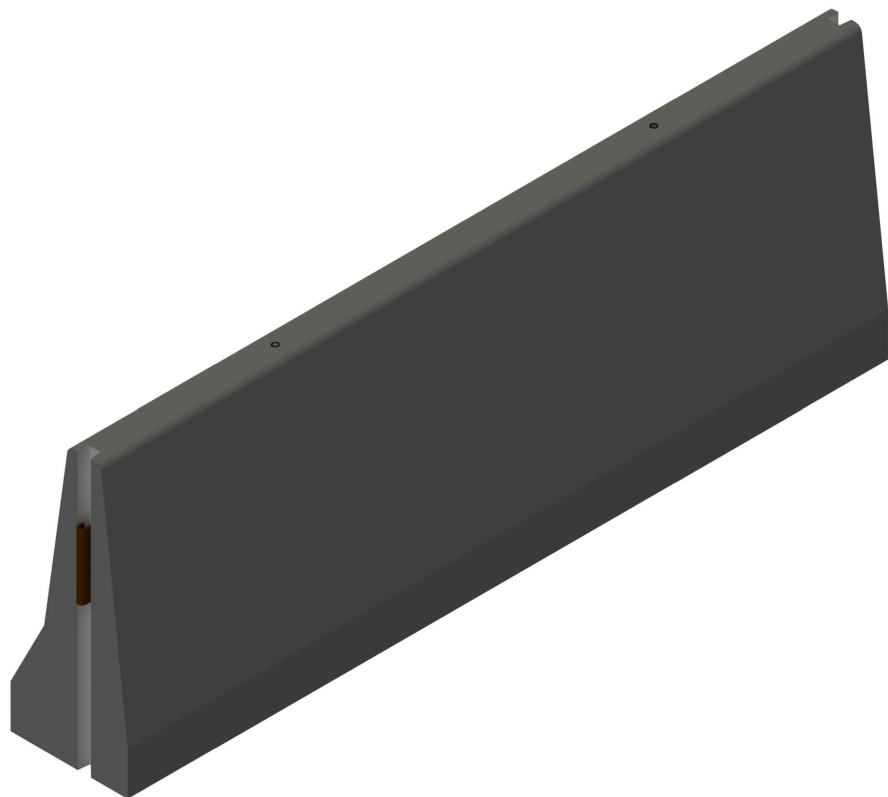

Основные параметры блока

| | | | |
|----------------------------|----------------------|------|-------|
| Условное обозначение блока | Р-ДО-1,27 | | |
| Маркировка | 12-ДО/400-1,27(1,15) | | |
| Площадь, м ² . | Основание | 1,89 | 12.54 |
| | Боковая поверхность | 9,53 | |
| | Торцы | 1,12 | |
| Объем, м ³ . | 1,52 | | |
| Вес, т. | 3,80 | | |
| Габариты, мм. | 3570x1270x540 | | |

| | | |
|--------------|----------------|---------------|
| Инв. № Подл. | Подпись и дата | Взамен инв. № |
| | | |

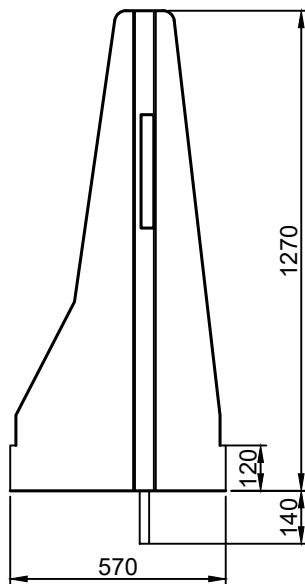
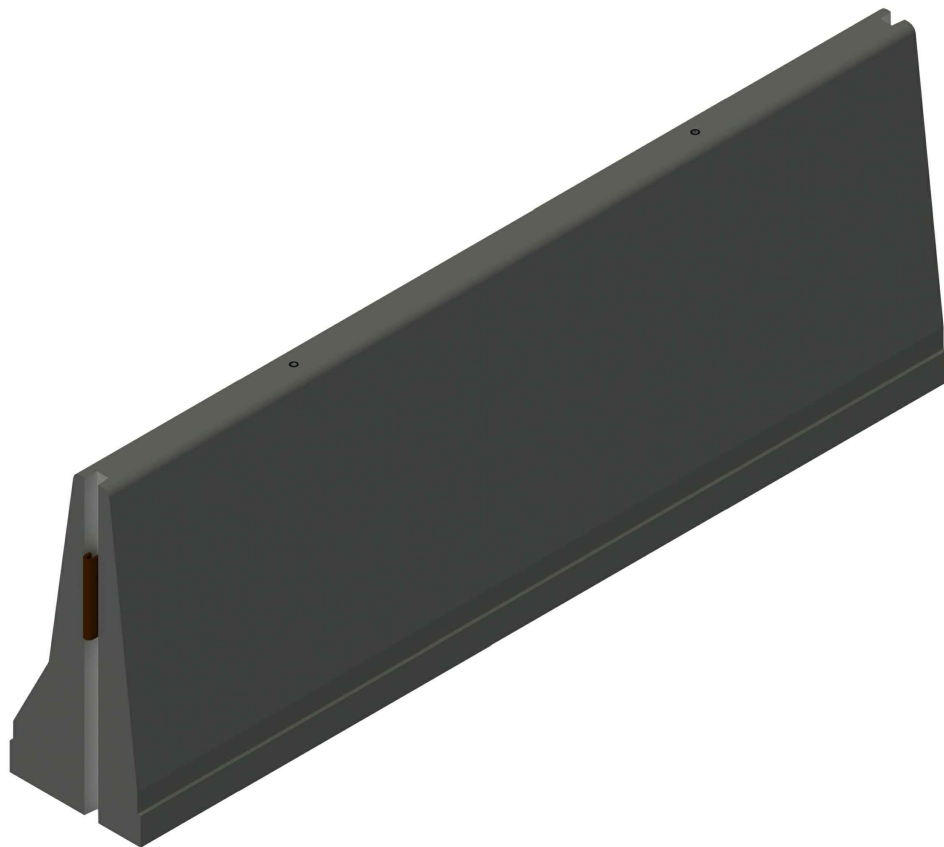

Основные параметры блока

| | | | |
|----------------------------|----------------------|------|-------|
| Условное обозначение блока | P-МО-1,27 | | |
| Маркировка | 12-МО/600-1,27(1,15) | | |
| Площадь, м ² . | Основание | 1,99 | 12.76 |
| | Боковая поверхность | 9,64 | |
| | Торцы | 1,13 | |
| Объем, м ³ . | 1,53 | | |
| Вес, т. | 3,82 | | |
| Габариты, мм. | 3570x1410x570 | | |

| | | |
|--------------|----------------|---------------|
| Инв. № Подл. | Подпись и дата | Взамен инв. № |
| | | |

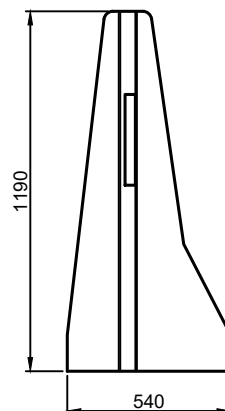
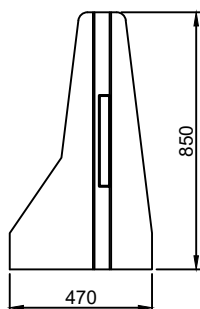
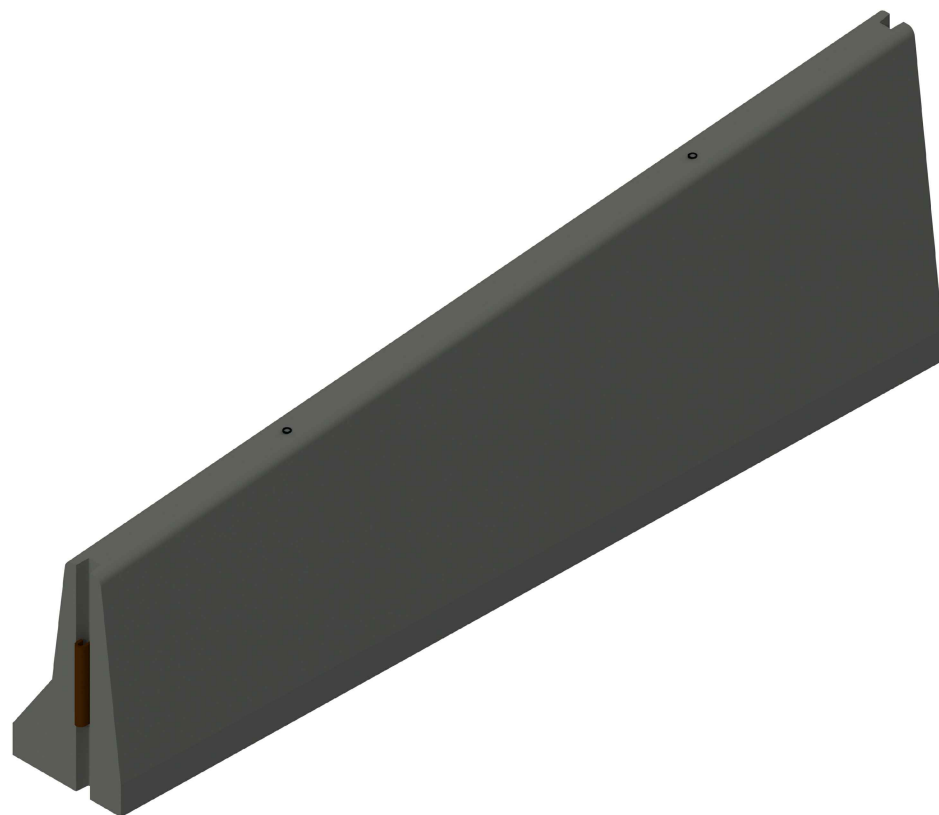

Основные параметры блока

| | | | |
|----------------------------|--------------------------------|------|-------|
| Условное обозначение блока | П-(Р-ДО-0,85)/(Р-ДО-1,19) | | |
| Маркировка | 12-ДО/400-1,19-0,85(1,15-0,81) | | |
| Площадь, м ² . | Основание | 1,77 | 10.43 |
| | Боковая поверхность | 7,80 | |
| | Торцы | 0,86 | |
| Объем, м ³ . | 1,11 | | |
| Вес, т. | 2,78 | | |
| Габариты, мм. | 3570x1190x540 | | |

| | | |
|--------------|----------------|---------------|
| Инв. № Подл. | Подпись и дата | Взамен инв. № |
| | | |

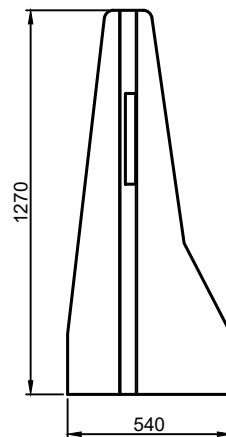
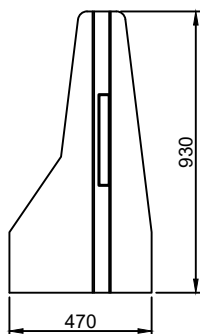

Основные параметры блока

| | | | |
|----------------------------|--------------------------------|------|-------|
| Условное обозначение блока | П-(Р-ДО-0,93)/(Р-ДО-1,27) | | |
| Маркировка | 12-ДО/400-1,27-0,93(1,15-0,81) | | |
| Площадь, м ² . | Основание | 1,77 | 11.07 |
| | Боковая поверхность | 8,36 | |
| | Торцы | 0,94 | |
| Объем, м ³ . | 1,26 | | |
| Вес, т. | 3,15 | | |
| Габариты, мм. | 3570x1270x540 | | |

| | | |
|--------------|----------------|---------------|
| Инв. № Подл. | Подпись и дата | Взамен инв. № |
| | | |

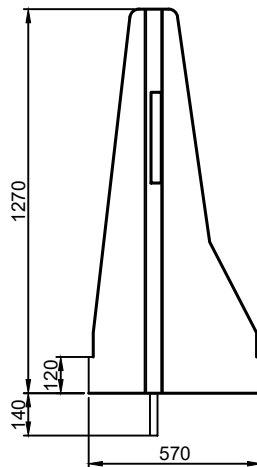
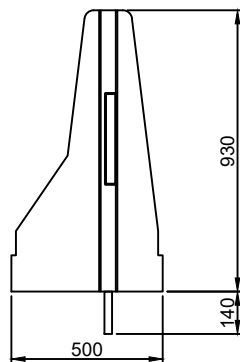

Основные параметры блока

| | | | |
|----------------------------|--------------------------------|------|-------|
| Условное обозначение блока | П-(Р-МО-0,93)/(Р-МО-1,27) | | |
| Маркировка | 12-МО/600-1,27-0,93(1,15-0,81) | | |
| Площадь, м ² . | Основание | 1,87 | 11,28 |
| | Боковая поверхность | 8,46 | |
| | Торцы | 0,95 | |
| Объем, м ³ . | 1,27 | | |
| Вес, т. | 3,18 | | |
| Габариты, мм. | 3570x1410x570 | | |